

WYLER

Our products at a glance

miniCATALOG

2026

Edition 1



miniKATALOG

Os nossos produtos num piscar de olhos

www.wylerag.com

Image videos

Vídeos de imagem

WYLER inclination measurement
Precise. Since 1928.



<https://vimeo.com/130540077>



WYLER-Neigungsmesssysteme -
Genau - Seit 1928.



<https://vimeo.com/145365769>

First imagefilm of WYLER AG,
english version 2011



<https://vimeo.com/124147284>

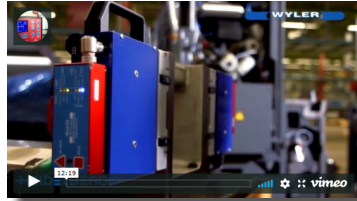

Erster Imagefilm der Firma WYLER AG,
deutsche Version 2011



<https://vimeo.com/124148942>



Excellence Class, Rhaetian Railways Landwasser Viaduct, Switzerland

Glacier Express, Caminho de ferro de Rhaetian, Viaduto de Landwasser, Suíça

Image videos

Vídeos de imagem

WYLER-Neigungsmesssysteme -
Genau - Seit 1928 (Kurzfassung Imagefilm)



<https://vimeo.com/181300236>



WYLER inclination measurement -
Precise. Since 1928 (abridged edition)



<https://vimeo.com/180401931>

WYLER傾斜度測量技術：
始自1928的精准
Chinese Version



<https://vimeo.com/190354382>



1928年から角度測定を追求してきた
スイス・ワイラー社
Japanese version



<https://vimeo.com/190354834>

WYLER는 1928년부터 고정밀 경사 측정 기술을 제
공해 왔습니다
Korean version



<https://vimeo.com/190355009>

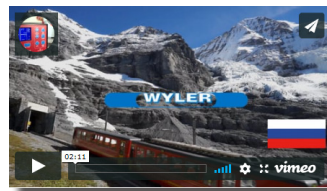

Система контроля отклонений WYLER:
точность с 1928 года
Russian version



<https://vimeo.com/190355118>

Technologie de mesure de l'inclinaison
WYLER : la précision depuis 1928
French version



<https://vimeo.com/190054490>

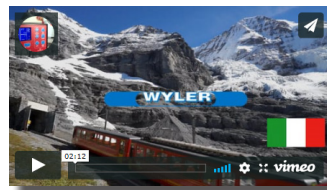
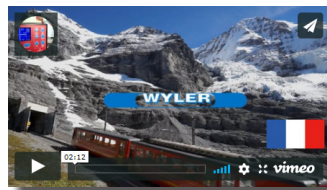

Tecnologia di misurazione dell'inclinazione
WYLER: precisione dal 1928
Italian version



<https://vimeo.com/190052687>

Tecnología de medición de la inclinación
WYLER: precisión desde 1928
Spanish version



<https://vimeo.com/190354558>

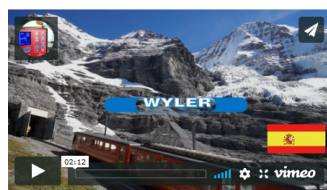

BlueLEVEL (II)



... are available in various configurations, with radio data transmission.

Main applications

- Precise alignment of objects
- Straightness measurement
- Parallelism measurement
- Flatness measurement
- Squareness measurement
- Rotation measurement PITCH and ROLL

... estão disponíveis numa grande variedade de configurações, com transmissão de dados via Bluetooth.

Principais aplicações

- Alinhamento preciso dos objectos
- Medição de rectidão
- Medição de paralelismo
- Medição de planicidade
- Medição de perpendicularidade
- Medição da rotação PITCH e ROLL

Sensitivity Sensibilidade	Range Gama
/ (mm/m)	/ (mm/m)
0.001	± 20

BlueLEVEL-2D



... combines 2 sensors for 2 axes measurements, with radio data transmission.

Main applications

- Precise alignment of objects
- Time saving 2-axis flatness measurement
- Rotation measurement PITCH and ROLL

... é um instrumento compacto de medição da inclinação de 2 eixos, com transmissão de dados via Bluetooth.

Principais aplicações

- Alinhamento preciso dos objectos
- Medição da planeza de 2 eixos com economia de tempo
- Medição da rotação PITCH e ROLL



Sensitivity Sensibilidade	Range Gama
/ (mm/m)	/ (mm/m)
0.001	± 20

wylerLEVEL Frame



... are available with radio data transmission.

Main applications

- Precise alignment of objects
- Straightness measurement
- Parallelism measurement
- Parallelism of opposite sides
- Flatness measurement
- Squareness measurement
- Rotation measurement PITCH and ROLL

... estão disponíveis com transmissão de dados via Bluetooth.

Principais aplicações

- Alinhamento preciso dos objectos
- Medição de rectidão
- Medição de paralelismo
- Paralelismo de lados opostos
- Medição de planicidade
- Medição de perpendicularidade
- Medição da rotação PITCH e ROLL

Sensitivity Sensibilidade	Range Gama
/ (mm/m)	/ (mm/m)
0.001	± 20

nivelSWISS



... is a standalone measurement instrument.

... é um instrumento de medição autónomo.

Main applications

- Precise alignment of objects
- Straightness measurement
- Parallelism measurement
- Squareness measurements

Principais aplicações

- Alinhamento preciso dos objectos
- Medição de rectidão
- Medição de paralelismo
- Medição de perpendicularidade

Scale graduation Sensibilidade	Range Gama
/ (mm/m)	/ (mm/m)
0.010 / 0.050	± 0.150 / ± 0.750

wylerCLINO Frame 10°



... are available with radio data transmission. Same accuracy worldwide due to built-in gravity compensation.

... estão disponíveis com transmissão de dados via Bluetooth. A mesma precisão a nível mundial devido à compensação da gravidade incorporada.

Main applications

- Precise alignment of objects
- Straightness measurement
- Parallelism measurement
- Parallelism of opposite sides
- Flatness measurement
- Squareness measurements
- Rotation measurement PITCH and ROLL

Principais aplicações

- Alinhamento preciso dos objectos
- Medição de rectidão
- Medição de paralelismo
- Paralelismo de lados opostos (moldura)
- Medição de planicidade
- Medição de perpendicularidade
- Medição da rotação PITCH e ROLL

Sensitivity Sensibilidade	Limits of error within 12 months* (T _A = 20 °C) Limites de erro no prazo de 12 meses* (T _A = 20 °C)	Range Gama
/ arcsec	/ arcsec	/ °
2	4 + 0.060 % M _w	± 10

M_w = measured value
T_A = ambient temperature
* typical value

Mw = valor medido
TA = temperatura ambiente
* valor típico



wylerCLINO Frame 60°



... are available with radio data transmission. Same accuracy worldwide due to built-in gravity compensation.

... estão disponíveis com transmissão de dados via Bluetooth. A mesma precisão a nível mundial devido à compensação da gravidade incorporada.

Main applications

- Alignment of objects
- Setting of large inclination angles

Principais aplicações

- Alinhamento de objectos
- Ajuste de grandes ângulos de inclinação

Sensitivity Sensibilidade	Limits of error within 12 months* (T _A = 20 °C) Limites de erro no prazo de 12 meses* (T _A = 20 °C)	Range Gama
/ arcsec	/ arcsec	/ °
5	15 + 0.027 % M _w	± 60

M_w = measured value
T_A = ambient temperature
* typical value

Mw = valor medido
TA = temperatura ambiente
* valor típico



Clinotronic S



... is equipped with radio data transmission. Same accuracy worldwide due to built-in gravity compensation.

... tem transmissão de dados via Bluetooth. A mesma precisão a nível mundial graças à compensação integrada da gravidade.

Main applications

- Alignment of objects
- Setting of large inclination angles

Principais aplicações

- Alinhamento de objectos
- Ajuste de grandes ângulos de inclinação

Sensitivity Sensibilidade	Limits of error within 12 months* (T _A = 20 °C) Limites de erro no prazo de 12 meses* (T _A = 20 °C)	Range Gama
/ arcsec	/ arcsec	/ °
5	0.055 % M _w / min. 15	± 45

M_w = measured value
T_A = ambient temperature
* typical value

M_w = valor medido
T_A = temperatura ambiente
* valor típico

Clinotronic PLUS



... is a standalone measurement instrument.

... é um instrumento de medição autónomo.

Main applications

- Alignment of objects
- Setting of large inclination angles

Principais aplicações

- Alinhamento de objectos
- Ajuste de grandes ângulos de inclinação

Sensitivity Sensibilidade	Limits of error within 12 months* (T _A = 20 °C) Limites de erro no prazo de 12 meses* (T _A = 20 °C)	Range Gama
/ arcsec	/ arcmin	/ °
5	1 ... 2 + 1 digit	± 45
5	1 ... 3 + 1 digit	± 60

T_A = ambient temperature
* typical value

T_A = temperatura ambiente
* valor típico

ZEROTRONIC



... sensors are compatible with BlueTC, MultiTC and BlueMETER SIGMA.

... os sensores são compatíveis com BlueTC, MultiTC e BlueMETER SIGMA.

Main applications

- Precise alignment of objects
- Straightness measurement
- Parallelism measurement
- Flatness measurement
- Squareness measurement
- Rotation measurement PITCH and ROLL
- Setting of large inclination angles
- Special measuring-base-adaptions
- Special adaption, through size, weight or shock resistance

Principais aplicações

- Alinhamento preciso dos objectos
- Medição de rectidão
- Medição de paralelismo
- Medição de planicidade
- Medição de perpendicularidade
- Medição da rotação PITCH e ROLL
- Ajuste de grandes ângulos de inclinação
- Bases de medição especiais
- Adaptações especiais, dependendo do tamanho, peso ou resistência ao impacto

Type Tipo	Resolution Resolução	Range Gama
	/ arcsec	/ °
ZEROTRONIC 3	0.1 ... 0.7	± 0.5
ZEROTRONIC 3	0.2 ... 0.9	± 1
ZEROTRONIC 3	0.7 ... 7.2	± 10
ZEROTRONIC C	3.2 ... 23.8	± 30
ZEROTRONIC C	3.2 ... 29.2	± 45
ZEROTRONIC C	4.3 ... 54	± 60

Types

ZEROTRONIC

Tipos



ZEROTRONIC HTR 10° Prisma

- Cast iron base
- Areas beside the measuring faces are nickel plated
- Measuring faces are scraped
- Housing aluminium
- Incl. ZEROTRONIC 3 HTR 10°

ZEROTRONIC HTR 10° Prisma

- Base em ferro fundido
- As áreas laterais de medição são niqueladas
- As faces de medição lapidadas
- Carcaça de alumínio
- Incl. ZEROTRONIC 3 HTR 10°



wylerZERO Bus HTR 10°

- Stainless steel base
- Housing aluminium
- Incl. ZEROTRONIC 3 HTR 10°

wylerZERO Bus HTR 10°

- Base de aço inoxidável
- Carcaça de alumínio
- Incl. ZEROTRONIC 3 HTR 10°

Modular

ZEROTRONIC

Modular

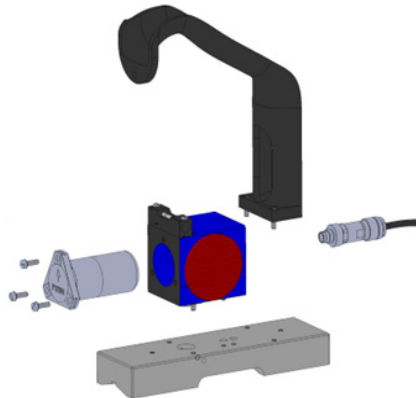

ZEROTRONIC horizontal modular

To adapt our ZEROTRONIC sensor easily to your application, you can define the combination of sensor and base.

Please follow these steps and choose

1. ZEROTRONIC sensor according to range and needed HTR compensation
2. a) Mounting block with no more options
b) Mounting block with further options at step 3. and 4.
3. Optional handle
4. Type and length of base
5. Accessories
6. Case

ZEROTRONIC modular horizontal

Para adaptar facilmente o nosso sensor ZEROTRONIC à sua aplicação, pode definir a combinação de sensor e base.

Siga estes passos e escolha

1. Sensor ZEROTRÓNICO de acordo com a gama e a compensação HTR necessária
2. a) Bloco de montagem sem mais opções
b) Bloco de montagem com outras opções nas etapas 3 e 4
3. Pega opcional
4. Tipo e comprimento da base
5. Acessórios
6. Caso

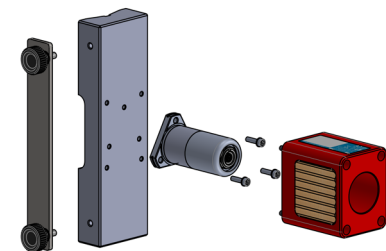

ZEROTRONIC vertical modular

To adapt our ZEROTRONIC sensor easily to your application, you can define the combination of sensor and base.

Please follow these steps and choose

1. ZEROTRONIC sensor according to range and needed HTR compensation
2. Housing with wooden or aluminum inlays
3. Type and length of base
4. Optional side stop
5. Accessories
6. Case

ZEROTRONIC vertikal modular

Para adaptar facilmente o nosso sensor ZEROTRONIC à sua aplicação, pode definir a combinação de sensor e base.

Siga estes passos e escolha

1. Sensor ZEROTRÓNICO de acordo com a gama e a compensação HTR necessária
2. Caixa com incrustações de madeira ou alumínio
3. Tipo e comprimento da base
4. Batente lateral opcional
5. Acessórios
6. Caso

ZEROMATIC



... sensors are compatible with MultiTC and BlueMETER SIGMA.

... os sensores são compatíveis com o MultiTC e o BlueMETER SIGMA.

Main applications

- Precise alignment of objects
- Long term monitoring of objects in relation to absolute zero position

Principais aplicações

- Alinhamento preciso dos objectos
- Controlo a longo prazo dos objectos em relação à posição zero absoluta

Zero point limit of error after reversal measurement Limite de erro de ponto zero após medição de inversão / arcsec	Linearity limit of error within 6 months* Limite de linearidade de erro em 6 meses*	Range Gama / °
1	0.5 % M _w	± 1

M_w = measured value
* typical value

M_w = valor medido
* valor típico

Remote displays

Visores remotos

BlueMETER SIGMA



... with or without radio data transmission. Can be used as a remote display for

... com transmissão de dados via rádio. Pode ser utilizado como visor remoto para

- BlueLEVEL
- BlueLEVEL-2D
- wylerLEVEL (Frame)
- wylerCLINO (Frame)
- ZEROTRONIC
- ZEROMATIC

not compatible with BlueLEVEL II

- BlueLEVEL
- BlueLEVEL-2D
- wylerLEVEL (Frame)
- wylerCLINO (Frame)
- ZEROTRONIC
- ZEROMATIC

não compatível com BlueLEVEL II

LED CROSS

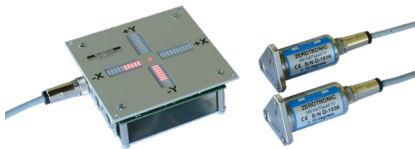

... is very suitable for providing a visual representation of the inclination of a platform.

... é ideal para indicar visualmente a inclinação de uma plataforma.

Typical applications

- Supervision of a crane for goods that are sensitive to inclinations
- Optical aid for manual hydraulic levelling of objects or platforms

Aplicações típicas são

- Supervisão de uma grua para mercadorias sensíveis às inclinações
- Auxílio óptico para nivelamento hidráulico manual de objectos ou plataformas

Interfaces

Componentes de interface

wylerCONNECT



... with radio data transmission. Can be used for

... com transmissão de dados via Bluetooth. Pode ser utilizado para

- BlueLEVEL
- BlueLEVEL II
- BlueLEVEL-2D
- wylerLEVEL Frame
- wylerCLINO Frame
- Clinotronic S (wireless only)
- ZEROTRONIC (cable only with MultiTC)
- ZEROMATIC (cable only with MultiTC)

- BlueLEVEL
- BlueLEVEL II
- BlueLEVEL-2D
- wylerLEVEL Frame
- wylerCLINO Frame
- Clinotronic S (apenas wireless)
- ZEROTRONIC (cabo apenas com MultiTC)
- ZEROMATIC (cabo apenas com MultiTC)

MultiTC



... with data transmission by cable. Can be used for

... com transmissão de dados por cabo. Pode ser utilizado para

- ZEROTRONIC
- ZEROMATIC

- ZEROTRONIC
- ZEROMATIC

wylerACCESS



... with wireless data transmission. Can be used for

- ZEROTRONIC
- ZEROMATIC

... com transmissão de dados via Bluetooth. Pode ser utilizado para

- ZEROTRONIC
- ZEROMATIC

BlueTC



... with radio data transmission. Can be used for

- ZEROTRONIC
- ZEROMATIC

... com transmissão de dados via Bluetooth. Pode ser utilizado para

- ZEROTRONIC
- ZEROMATIC

wylerSOFT



Status of installed software

- License
- Version
- Release notes
- Available download

Estado do software instalado

- Licença
- Versão
- Notas de lançamento
- Download disponível

Support software tool

- wylerLICENSE to check and update all licenses
- wylerEXPLORER to check connectivity of instruments and sensors

Ferramenta de software de apoio

- wylerLICENSE para verificar e actualizar todas as licenças
- wylerEXPLORER para verificar a conectividade de instrumentos e sensores

Geometry

wylerELEMENTS
wylerPROFESSIONAL
wylerSPEC

Geometria

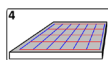
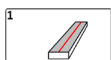

wylerELEMENTS

- Straightness
- Flatness

wylerELEMENTS

- Retidão
- Planicidade

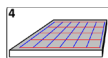
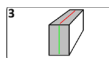
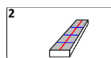
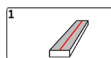

wylerPROFESSIONAL

- Straightness
- Straightness with twist
- Rectangularity
- Flatness
- Rotations

wylerPROFESSIONAL

- Retidão
- Retidão com torção
- Rectangularidade
- Planicidade
- Rotações

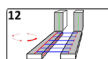
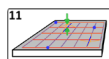
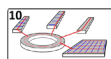
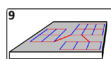
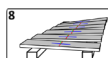
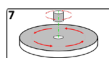
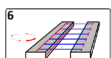
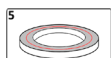
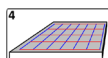
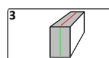
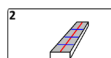
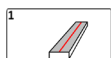

wylerSPEC

- Straightness
- Straightness with twist
- Rectangularity
- Flatness
- Circles
- Guide ways
- Vertical spindles
- Rotations
- Parallelism and coplanarity
- Own figures
- Trend
- Combination

wylerSPEC

- Retidão
- Retidão com torção
- Rectangularidade
- Planicidade
- Círculos
- Formas de orientação
- Fusos verticais
- Rotações
- Paralelismo e coplanaridade
- Dados próprios
- Tendência
- Combinação

Monitoring

wylerPLOT
wylerCHART
wylerDYNAM

Monitorização



wylerPLOT

wylerPLOT covers mainly the remote display functionality of the BlueMETER SIGMA.

wylerPLOT

wylerPLOT abrange principalmente a funcionalidade de exibição remota do BlueMETER SIGMA.



wylerCHART Lite

For up to two measuring channels, wylerCHART runs license-free. This functionality within wylerCHART is called wylerCHART Lite.

wylerCHART Lite

Para até dois canais de medição, o wylerCHART funciona sem licença. Esta funcionalidade dentro do wylerCHART é chamada wylerCHART Lite.

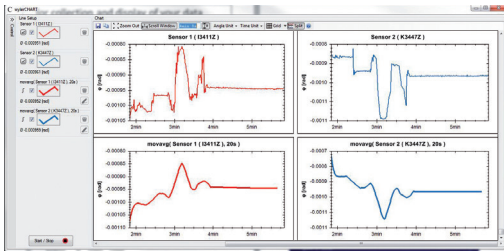

wylerCHART

Collects measuring data from WYLER inclination measuring instruments as ZEROTRONIC sensors. These measuring results can automatically be stored in a csv file and further processed with Excel.

wylerCHART

wylerCHART recolhe dados de medição de instrumentos de medição de inclinação Wyler como sensores ZEROTRONIC. Estes resultados de medição podem ser armazenados automaticamente num ficheiro csv e posteriormente processados com Excel.



wylerDYNAM

wylerDYNAM offers a wide range of solutions, adaptable to all measuring tasks. With only a few clicks simple measuring tasks can be started. Thanks to its flexibility also complex measuring tasks can be solved.

wylerDYNAM

wylerDYNAM oferece soluções, adaptáveis a uma vasta gama de tarefas de medição. Com alguns cliques, podem ser iniciadas tarefas de medição simples. Graças à sua flexibilidade, também tarefas de medição complexas podem ser resolvidas.

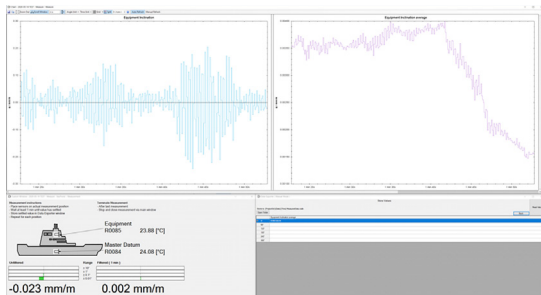

Includes the ready to use application SEATRONIC to measure parallelism on vessels.

Inclui a aplicação pronta a usar SEATRONIC para medir o paralelismo em embarcações.

Interface

wylerINSERT

Interface



wylerINSERT

wylerINSERT is an easy to use yet powerful tool to read inclination values from WYLER sensors and measuring instruments to insert them into any program at the current position of the cursor just like the values were typed in.

wylerINSERT

wylerINSERT é uma ferramenta poderosa e fácil de usar para ler valores de inclinação dos sensores e inseri-los em qualquer programa em qualquer altura.

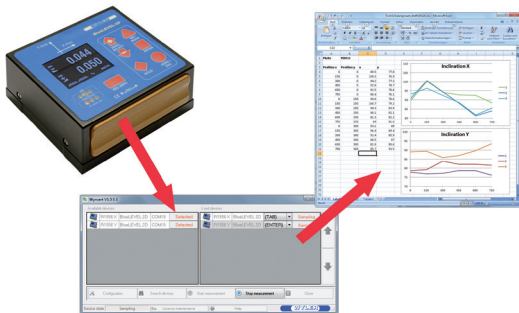

Horizontal spirit level

55 SPIRIT

Nível de bolha horizontal



Main applications

- Precise alignment of objects
- Straightness measurement
- Parallelism measurement

Principais aplicações

- Alinhamento preciso dos objectos
- Medição de rectidão
- Medição de paralelismo

Sensitivity Sensibilidade / (mm/m)	Range Gama / (mm/m)	Smallest Menor	Length x Width x Height Comprimento x Largura x Altura / mm	Biggest Maior
0.02	± 0.06	100 x 32 x 35	300 x 50 x 51	
0.05	± 0.15			
0.10	± 0.30			
0.30	± 0.90			

Magnetic spirit level

48 SPIRIT

Nível de bolha magnético



Main applications

- Precise alignment of objects
- Straightness measurement
- Parallelism measurement
- Squareness measurement

Principais aplicações

- Alinhamento preciso dos objectos
- Medição de rectidão
- Medição de paralelismo
- Medição de perpendicularidade

Sensitivity Sensibilidade / (mm/m)	Range Gama / (mm/m)	Length x Width x Height Comprimento x Largura x Altura / mm
0.02	± 0.06	150 x 40 x 150
0.05	± 0.15	
0.10	± 0.30	
0.30	± 0.90	

Precision frame spirit level

58 SPIRIT

Nível de bolha de precisão

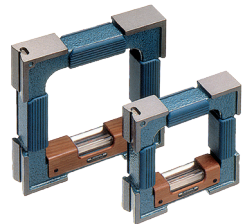

Main applications

- Precise alignment of objects
- Straightness measurement
- Parallelism measurement
- Parallelism of opposite sides
- Squareness measurement

Principais aplicações

- Alinhamento preciso dos objectos
- Medição de rectidão
- Medição de paralelismo
- Paralelismo de sítios opostos
- Medição de perpendicularidade

Sensitivity Sensibilidade / (mm/m)	Range Gama / (mm/m)	Smallest Menor	Length x Width x Height Comprimento x Largura x Altura / mm	Biggest Maior
0.02	± 0.06	100 x 32 x 100	200 x 40 x 200	
0.05	± 0.15			
0.10	± 0.30			
0.30	± 0.90			

Adjustable spirit level

52

Nível de bolha ajustável



Main applications

- Precise alignment of objects within
- Straightness measurement
- Parallelism measurement

Principais aplicações

- Alinhamento preciso dos objectos
- Medição de rectidão
- Medição de paralelismo

Sensitivity Sensibilidade / (mm/m)	Range Gama / (mm/m)	Length x Width x Height Comprimento x Largura x Altura / mm
0.02	0 ... 50 / ± 0.06	200 x 40 x 41
0.05	0 ... 50 / ± 0.15	
0.10	0 ... 50 / ± 0.30	

Adjustable micrometer spirit level

68

Nível de bolha micrómetro ajustável



Main applications

- Precise alignment of objects
- Straightness measurement
- Parallelism measurement

Principais aplicações

- Alinhamento preciso dos objectos
- Medição de rectidão
- Medição de paralelismo

Sensitivity Sensibilidade / (mm/m)	Range Gama / (mm/m)	Length x Width x Height Comprimento x Largura x Altura / mm
0.02	-20 ... 4 / ± 0.06	150 x 45 x 45 (80)

Crankpin spirit level

56

Nível de bolha para pinos de combotas



Main applications

- Measurements on pins of crank shafts

Principais aplicações

- Medições nos pinos das combotas

Sensitivity Sensibilidade / (mm/m)	Range Gama / (mm/m)		Smallest Menor	Length x Width x Height Comprimento x Largura x Altura / mm		Biggest Maior
	A)	B)		A)	B)	
0.05	± 0.10	± 0.15	60 x 42 x 32	90 x 42 x 32		
0.10	± 0.20	± 0.30				

Shaft spirit level

63

Nível de bolha para veios



Main applications

- Precise alignment of objects
- Straightness measurement
- Parallelism measurement

Principais aplicações

- Alinhamento preciso dos objectos
- Medição de rectidão
- Medição de paralelismo

Sensitivity Sensibilidade / (mm/m)	Range Gama / (mm/m)	Smallest Menor	Length x Width x Height Comprimento x Largura x Altura / mm	Biggest Maior
0.05	± 0.15	100 x 30 x 35	200 x 30 x 35	
0.10	± 0.30			
0.30	± 0.90			

Tubular spirit level

59

Nível de bolha tubular



Main applications

- Precise alignment of objects
- Straightness measurement

Principais aplicações

- Alinhamento preciso dos objectos
- Medição de rectidão

Sensitivity Sensibilidade / (mm/m)	Range Gama / (mm/m)	Smallest Menor	Length x Width / Diameter Comprimento x Largura / Diâmetro / mm	Biggest Maior
0.05	± 0.15	-----	200 x 11 / Ø22	
0.10	± 0.30	80 x 9 / Ø16		
0.30	± 0.90			

Screw-on spirit level

66

Nível de bolha com parafuso



Main applications

- Alignment of objects
- Straightness measurement

Principais aplicações

- Alinhamento preciso dos objectos
- Medição de rectidão

Sensitivity Sensibilidade / (mm/m)	Range Gama / (mm/m)	Smallest Menor	Length x Width x Height Comprimento x Largura x Altura / mm	Biggest Maior
0.10	± 0.20	80 x 15 x 18	150 x 18 x 22	150 x 18 x 22
0.30	± 0.30	60 x 12 x 14		
1.00	± 2.00	50 x 10 x 12	60 x 12 x 14	60 x 12 x 14
2 ... 5	-----	30 x 10 x 10		

Magnetic angle spirit level

47

Nível de bolha magnético angular



Main applications

- Alignment of objects
- Straightness measurement

Principais aplicações

- Alinhamento preciso dos objectos
- Medição de rectidão

Sensitivity Sensibilidade / (mm/m)	Range Gama / (mm/m)	Length x Width x Height Comprimento x Largura x Altura / mm
0.30	± 0.90	100 x 30 x 100

Universal angle spirit level

64

Nível de bolha ângulo universal

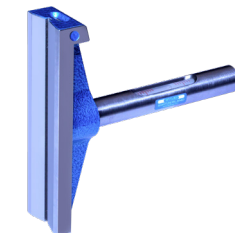

Main applications

- Alignment of objects (vertical and horizontal)
- Straightness measurement

Principais aplicações

- Alinhamento preciso dos objectos
- Medição de rectidão

Sensitivity Sensibilidade / (mm/m)	Range Gama / (mm/m)	Length x Width x Height Comprimento x Largura x Altura / mm
0.50	± 1.50	160 x 40 x 150

Cross spirit level

78

Nível de bolha em cruz



Main applications

- Alignment of objects

Principais aplicações

- Alinhamento preciso dos objectos

Sensitivity Sensibilidade / (mm/m)	Range Gama / (mm/m)	Length x Width x Height Comprimento x Largura x Altura / mm
0.02	± 0.06	148 x 147 x 30
0.10	± 0.20	78 x 65 x 17
0.30	± 0.60	

Cross spirit level

76

Nível de bolha em cruz

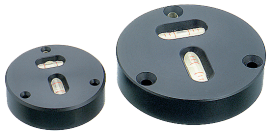

Main applications

- Alignment of objects

Principais aplicações

- Alinhamento preciso dos objectos

Sensitivity Sensibilidade	Range Gama	Smallest Menor	Diameter x Height Diâmetro x Altura	Biggest Maior
/ (mm/m)	/ (mm/m)		/ mm	
0.3	± 0.6	60 x 13		80 x 18
1.0	± 2.0			
2 ... 5	-----	40 x 11		-----

Circular spirit levels

72 / 73 / 74

Nível de bolha circular



MOD. 72

Main applications

- Alignment of objects

Principais aplicações

- Alinhamento preciso dos objectos



MOD. 73

Sensitivity Sensibilidade	Smallest Menor	Diameter x Height Diâmetro x Altura	Biggest Maior
/ arcmin		/ mm	
8 ... 12	60 x 17		-----
10 ... 20	16 x 10		30 x 14.5
12 ... 18	40 x 12		50 x 15
20 ... 30	20 x 9		30 x 11



MOD. 74

Clinometer

80

Clinómetro

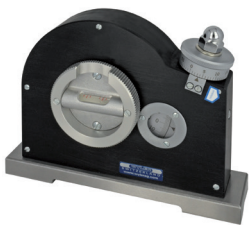

Main applications

- Alignment of objects (vertical and horizontal)
- Checking and setting of inclination angles

Principais aplicações

- Alinhamento preciso dos objectos (vertical e horizontalmente)
- Verificação e definição dos ângulos de inclinação

Sensitivity Sensibilidade	Range Gama	Length x Width x Height Comprimento x Largura x Altura
/ (mm/m)	/ °	/ mm
0.30	± 180	150 x 35 x 116

Communicating water level

77

Nível de água com comunicação



Main applications

- Adjustment of two or more objects to the same level or determine their deviation in height within 0.05 mm

Principais aplicações

- Ajuste de dois ou mais objectos ao mesmo nível ou determinar o seu desvio em altura dentro de 0,05 mm

Sensitivity (column) Sensibilidade (coluna)	Sensitivity (micrometer) Sensibilidade (micrómetro)	Diameter x Height (with micrometer) Diâmetro x Altura (com micrómetro)
/ mm	/ mm	/ mm
1	0.01	∅100 x 250 (350)

Granite straight edges



264

Régua de granito



Granite measuring and setting straight edges with two parallel faces

Régua de medição e controlo feita de granito com duas superfícies paralelas

Length x Width x Height Comprimento x Largura x Altura / mm	Weight Peso / kg	DIN 874-3/000  / μm	WYLER 000  / μm
200 x 30 x 40	0.7	2.6	1.5
500 x 45 x 90	6	5	2.5
750 x 50 x 140	16	7	3.5
1000 x 56 x 160	26	9	4.5
1250 x 60 x 190	42	11	5.5
1500 x 70 x 220	69	13	6.5

Granite measuring squares



265

Esquadro de medição de granito



Granite measuring and setting square with two precise faces

Ângulo de medição e controlo feito de granito com duas superfícies maquinadas

Length x Width x Height Comprimento x Largura x Altura / mm	Weight Peso / kg	DIN 874-3/000  / μm	WYLER 000  / μm
200 x 50 x 300	6.5	2.5	1.6
250 x 50 x 400	10	3	1.8
300 x 60 x 500	17	3.5	2
400 x 70 x 600	30	4	2.2

SCS certificates and services

Serviços

Calibration laboratory SCS WYLER AG

SCS

Laboratório de Calibração SCS WYLER



High precision inclination measuring instruments have to be tested and recalibrated on a regular base. Our air-conditioned calibration lab is equipped with special high precision measuring and calibration equipment certified by METAS Switzerland. The calibration range for instruments and sensors reaches from very small angles (0.2 arcsec) to the full circle (360°). Our laboratory is equipped to test and calibrate WYLER as well as non-WYLER products.

Os instrumentos de medição de inclinação de alta precisão têm de ser testados e recalibrados regularmente. O nosso laboratório de calibração está equipado com equipamento especial de medição e calibração de alta precisão, certificado pelo METAS Suíça. A gama de calibração para instrumentos e sensores vai desde ângulos muito pequenos (0,2 arcsec) até ao círculo completo (360°). O nosso laboratório está equipado para testar e calibrar produtos WYLER bem como produtos não WYLER.

Training

Formação



Basics and product training

- Basics on inclination measurement
- Product training for customers

Fundamentos e formação de produtos

- Noções básicas sobre a medição da inclinação
- Formação de produtos para clientes

Innovation, quality, service, sustainability and social responsibility - since 1928.

Further information on WYLER products can be found on our website www.wylerag.com or obtained from one of our distribution partners.

Thank you for your interest in our products.



Inovação, qualidade, serviço, sustentabilidade e responsabilidade social - desde 1928.

Podem ser encontradas mais informações sobre os produtos WYLER no nosso sítio Web www.wylerag.com ou obtidas junto de um dos nossos parceiros de distribuição a nível mundial.

Obrigado pelo seu interesse nos nossos produtos.

WYLER AG
Inclination Measuring Systems
Neigungsmesssysteme
Im Hölzli 13, 8405 Winterthur, Switzerland
Tel. +41 52 233 66 66
www.wylerag.com | wyler@wylerag.com

Eurotecnologia, Maquinas e Equipamentos lda
Rua Outeiro 472, Vilarinho das Cambas - VNF
Tel.: 229 377 785
www.eurotecnologia.pt
info@eurotecnologia.pt

